

Very

HAWORTH®



Bel gratis 0800-5666666
www.deprojectinrichter.com

comforto

Very Family

Meet Very – a friendly, highly sustainable seating family born out of global design and science-led comfort. With four versatile models – each offering a variety of smart styles and options – there's a Very chair for practically every place in your company. An award-winning chair in a fresh style: Very stacks, swivels and flexes beyond ordinary seating, injecting comfort and life into any space.

Lernen Sie Very kennen – eine freundliche, höchst nachhaltige Stuhlfamilie mit globalem Design und wissenschaftlich gestütztem Komfort. Mit vier Modellreihen – jede bietet eine Vielzahl an smarten Design-Varianten und Optionen – für jeden Bedarf innerhalb Ihres Unternehmens die passende Very Variante. Design und Umweltpreise ebenso wie eine frische, neue Erscheinung – Very als Stapel-, Dreh- oder Rollenstuhl bringt Leben und Komfort in den Raum.

Découvrez Very – une famille de sièges conviviale et hautement durable au design global et au confort approuvé scientifiquement. Avec quatre séries de modèles – chacune offrant une multitude de variantes et d'options – vous trouverez un siège Very parfaitement adapté à chaque besoin de votre entreprise. Récompensé par des prix de design et d'environnement, ainsi qu'une apparence nouvelle et fraîche Very, siège empilable, tournant ou sur roulettes, vous apporte de la vie et du confort dans chaque espace.

Maak kennis met Very – een vriendelijke- en hoogst duurzame stoelenfamilie met een wereldwijd design en wetenschappelijk ondersteund comfort. Met vier verschillende modellen – elk variërend in stijl en opties – biedt Very voor iedere ruimte binnen uw bedrijf een passende stoel. Een frisse verschijning bekroond met een onderscheiding. Very is stapel-, draai- of verrijdbaar en brengt comfort in een ruimte.



Very conference chair
Very Konferenzstuhl
Very siège de conférence
Very Conferentiestoel



Very seminar chair
Very Seminarstuhl
Very siège de séminaire
Very Seminarstoel



Very side chair
Very Beistellstuhl
Very siège d'appoint
Very Bezoekersstoel



Very wire stacking chair
Very Draht-Stapelstuhl
Very siège empilable
Very Stapelbare stoel

Very Collaborative

The result of global collaboration between Haworth Design Studio and international furniture designer Simon Desanta, Very provides a light, refined look. Distilled to clean lines and minimalist details, Very's appeal transcends continents and offers a worldwide seating solution.

Das Ergebnis einer globalen Zusammenarbeit zwischen dem Haworth Design Studio und dem international renommierten Möbel-Designer Simon Desanta. Very überzeugt durch seinen leichten und puristischen Look, reduziert auf eine saubere Linienführung und minimalistische Details. Very spricht eine globale Designsprache und bietet eine weltweit grenzüberschreitende Lösung.

Le fruit d'une collaboration globale entre Haworth Design Studio et le designer à renommée internationale Simon Desanta. Very convainc par son look léger et puriste, réduit à une ligne sobre et des détails minimalistes. Very parle un langage formel global et offre une solution qui franchit les frontières aux quatre coins du monde.

Het resultaat van een wereldwijde samenwerking tussen de Haworth Ontwerp Studio en internationaal meubel ontwerper Simon Desanta. Very overtuigd door zijn lichte, geraffineerde uiterlijk en zuivere- en minimalistische details. Very spreekt en biedt wereldwijd zitoplossingen aan.



Very Versatile

The sophisticated look of Very blends easily into a wide range of environments. With models and options to support a variety of needs, Very can be used throughout an organisation. Upholstered for large group conferencing or high-density stacking for temporary crowds – and all points in between – Very delivers comfortable, convenient, and collaborative seating.

Mit seinem anspruchsvollen Design passt Very in jede Umgebung. Durch eine Vielzahl an Modellvarianten und Ausführungen kann Very an jeder Stelle innerhalb einer Organisation eingesetzt werden. Ob als gepolsterte Variante für groß angelegte Konferenzen oder als Stapelstuhl für ein handverlesenes Publikum, Very liefert bequemes, entspanntes und gruppendynamisches Sitzen.



Avec son design exigeant, very s'adapte à chaque environnement. Grâce à une multitude de variantes et d'équipements, Very peut être utilisé partout au sein d'une organisation. Que ce soit en version capitonnée pour des conférences de grande envergure ou comme siège empilable pour un public temporaire, Very garantit une assise confortable, détendue et stimulante.

Met zijn verfijnde uiterlijk vermengt Very zich gemakkelijk met iedere omgeving. Door de veelvoud aan modelvarianten en uitvoeringen kan Very op iedere plaats binnen een organisatie worden ingezet. Als beklede variant voor een conferentie, of flexibel als stapelbare versie voor een tijdelijke opstelling, Very levert bekwaam en ontspannend zitcomfort.



Very Responsible

Haworth's commitment to Design for the Environment and more sustainable manufacturing is evident throughout all of our products, including the Very family. In fact, Very is made with up to 71% recycled content and up to 98% recyclable materials, and can be disassembled for recycling in less than five minutes. As a result, Very seating has earned gold and silver Cradle to Cradle™ certification by MBDC, achieved Greenguard® certification, and may contribute toward your projects' LEED® credits as well.

Haworth' Verpflichtung und Einsatz für umweltfreundliches Design und Produktion ist evident in all unseren Produkten und unserem Verhalten. Very ist zu 71 % aus recycelten Inhaltsstoffen und kann bis zu 98 % recycelt werden. Ein ausgedienter Very Stuhl kann in weniger als 5 Minuten zerlegt werden. Very gewann Gold und Silber „Cradle to Cradle™“, ist zertifiziert durch MBDC sowie die GREENGUARD®-Auszeichnung und steuert unseren LEED®-Projekten weitere Pluspunkte bei.

Les exigences et les engagements d'Haworth pour l'environnement, tant dans le design que dans la production, est une évidence qui s'exprime dans tous les produits. Very est fabriqué à partir de 71 % de matières constituantes recyclées et 98 % de matériaux recyclés. Un siège Very en fin de vie peut être démonté en moins de 5 minutes. Very a gagné les médailles d'or et d'argent „Cradle to cradle™“, est certifié par MBDC, détient le label GREENGUARD®, et contribue également aux projets LEED®.

Haworth's verplichting en inzet voor milieuvriendelijk ontwerpen en produceren is herkenbaar in al onze producten inclusief de Very familie. Very bestaat voor 71 % uit gerecycleerd materiaal, is voor 98 % recycleerbaar. Als resultaat is Very bekroond met een gouden en zilveren, "Cradle to Cradle™" certificaat door MBDC evenals een GREENGUARD® onderscheiding welke meerdere pluspunten aan onze LEED® projecten toevoegd.



Very wire stacking chairs rest on a variety of sedum growing on the green roof of Haworth world headquarters – all ten colours featured.

Very Stapelstuhl, fotografiert auf dem begrünten Dach des Haworth Hauptquartiers.

Le siège empilable Very photographié sur le toit verdoyant du siège de Haworth.

Very stapelbaar – hier gefotografeerd op het begroeide dak van het Haworth hoofdkantoor.

Very Purposeful

The Very family was designed to meet a wide range of seating needs within a company. Clearly perfect for seminar rooms and team spaces, Very is also well-suited to conference rooms, whether the tone is formal or laid-back. Lightweight and mobile, Very is ideal for guest seating, touchdown spaces, and the corporate café, as well as multi-purpose areas. Everyone will appreciate the consistency Very brings to the environment.

Die Very Familie wurde entwickelt, um eine größtmögliche Bandbreite an Lösungen innerhalb einer Firma oder Organisation anzubieten. Perfekt für Seminar- und Team-Räume in entspannter Atmosphäre oder für höchst formelle Anlässe. Leicht und mobil – Very eignet sich hervorragend für die Gestaltung von Besucherbereich, Cafeteria oder Mehrzweckhallen. Very setzt sich überall erfrischend in Szene.

Le programme Very a été développé afin de proposer la plus grande variété de solutions au sein d'une entreprise ou d'une organisation. Parfait pour les pièces de séminaire et de travail en groupe dans une ambiance détendue, ou pour des événements plus formels. Léger et mobile – Very s'adapte parfaitement à l'aménagement de la zone d'accueil, de la cafétéria ou des salles polyvalentes. Very apporte de la fraîcheur partout.

De Very familie is ontworpen om een zo breed mogelijk aanbod aan zitoplossingen te kunnen bieden binnen een organisatie. Perfect voor seminar- en team ruimten in een ontspannen sfeer of een hoogst formele gelegenheid. Licht en flexibel – Very is ook ideaal als bezoekersstoel in kantines of ruimtes met meervoudige doeleinden. Iedereen zal de bijdrage die Very aan het milieu brengt op prijs stellen.

Conference room | Konferenzraum | Salle de conférence | Conferentieruimte



Café | Cafétéria | Cafétéria | Kantine



Multi-purpose room | Mehrzweckraum | Salle polyvalente | Meervoudige ruimte

Touchdown space | Temporäre Arbeitsplätze | Postes de travail temporaires | Flex werkplek



Training room | Schulungsraum | Salle de formation | Trainingsruimte

Very Smart

Very incorporates Haworth's ergonomics and workstyle knowledge into four chair models that satisfy a range of applications and user needs. Conference and seminar chairs offer the most intelligent intuitive recline, converting users' weight into resistance while minimising seat movement for greater comfort. All chairs comprise a flexible back for relaxed support and torsional flexibility. Finally, a purpose-built cart makes it easy to store and move Very chairs wherever they're needed.

Tout le savoir-faire d'Haworth s'exprime à travers les quatre lignes de sièges Very, que ce soit en matière d'ergonomie ou de style de travail. Very propose une multitude de possibilités d'application à son utilisateur. Les sièges de conférence et de séminaire stimulent la détente de manière intelligente, en apportant au poids du corps en un soutien solide et un soulagement ciblé. Tous les sièges possèdent un dossier flexible pour une assise détendue et dynamique. Un chariot de transport assure le stockage et le transport des sièges vers le lieu d'aménagement de vos souhaits.

In Very kommt Haworth' gesamtes Know-how über Ergonomie und Arbeitsstil in vier Stuhl-Linien zum Vorschein. Very bietet eine Vielfalt an Anwendungsmöglichkeiten für seinen Benutzer. Die Konferenz- und Seminarstühle fördern auf eine höchst intelligente Art eine intuitive Entspannung durch die Umwandlung des Körpergewichts in eine solide Unterstützung und gezielte Entlastung. Alle Stühle besitzen eine flexible Rückenlehne für entspanntes, dynamisches Sitzen. Ein speziell konstruierter Wagen erleichtert die Aufbewahrung und den Transport der Stühle zu ihrem nächsten Bestimmungsort.

In Very vindt u Haworth's gezamenlijke knowhow over ergonomie en werkvormen terug in de vier modellen. Very biedt een veelvoud aan toepassingen voor de gebruiker. Conferentie- en seminar stoelen bieden ontspanning door het lichaamsgewicht van de gebruiker te converteren naar een solide ondersteuning en doelgericht comfort. Een speciaal ontworpen transportwagen maakt het makkelijk de Very stoelen op te bergen en te verplaatsen daar waar nodig.

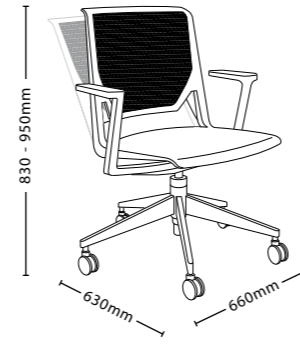

Very conference chair | Very Konferenzstuhl |
Very siège de conférence | Very Conferentiestoel

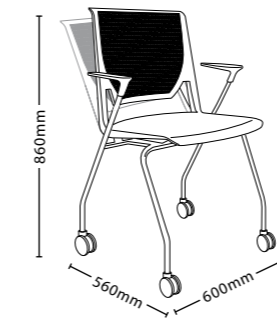

Very seminar chair | Very Seminarstuhl |
Very siège de séminaire | Very Seminarstoel

Cart. Store and move up to 40 wire stacking chairs with the Very stacking cart. Very seminar and side chairs can also stack 8 high on their cart.

Cart. Aufbewahren und transportieren von bis zu 40 Stapelstühlen. Very Seminar- und Beistellstühle können ebenso bis zu 8-fach gestapelt werden.

Cart. Stocker et transporter jusqu'à 40 sièges empilables. Les sièges de séminaire et de conférence peuvent aussi être empilés jusqu'à 8 fois.

Transportwagen. Opbergen en transporteren tot en met 40 stapelbare stoelen op de Very transportwagen. De Very seminar- en bezoekersstoelen kunnen tot 8 stoelen op de transportwagen gestapeld worden.

Stacking. Wire stacking chairs stand 10-high on the floor or 40-high on the cart. Side and seminar chairs stack 5-high on the floor or 8-high on a cart.

Stapeln. Die Drahtgestell-Stühle können 10-fach stehend oder 40-fach auf den Transportwagen gestapelt werden. Beistell- und Seminar-Stühle können 5-fach auf dem Boden oder 8-fach auf dem Cart gestapelt werden.

Empiler. Les sièges à piètement en fil d'acier peuvent être empilés 10 fois au sol et 40 fois sur le véhicule de transport. Les sièges de séminaire et de conférence peuvent être empilés jusqu'à 5 fois.

Stapelen. De stapelbare stoelen kunnen vanaf de vloer tot 10 stoelen, of op de Very transportwagen tot 40 stoelen worden gestapeld. De Very seminar- en bezoekersstoelen kunnen vanaf de vloer tot 5 stoelen, of op de transportwagen tot 8 stoelen worden gestapeld.

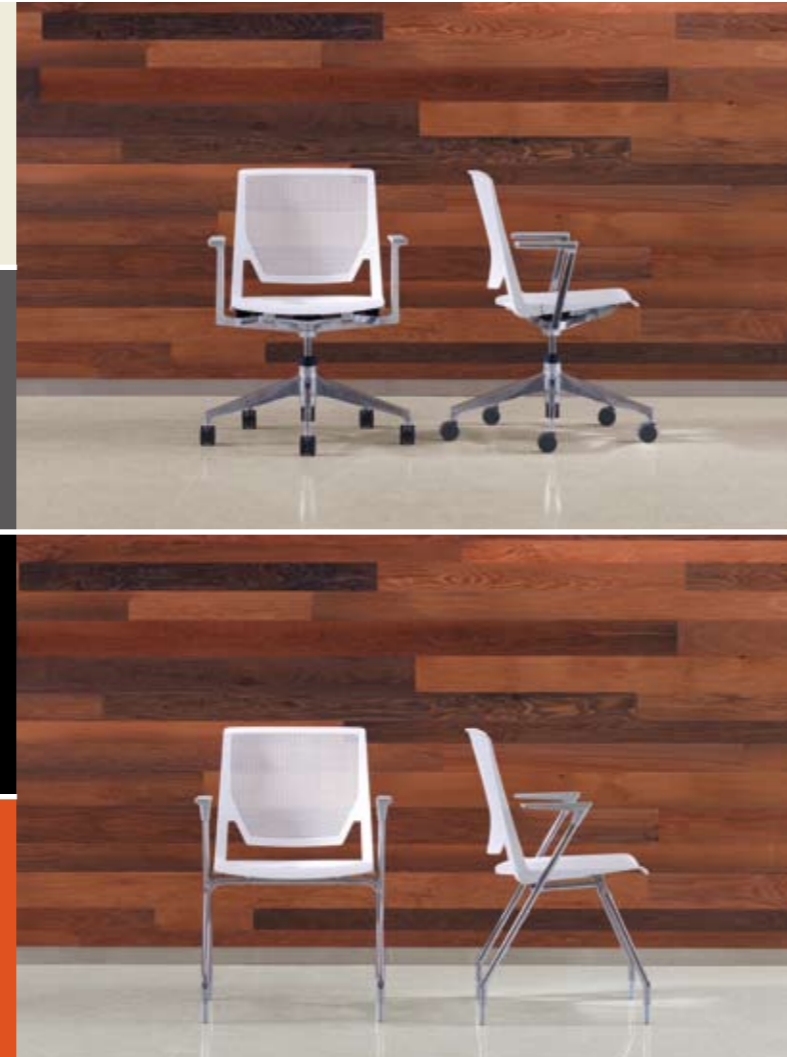

Very side chair | Very Beistellstuhl |
Very siège d'appoint | Very Bezoekersstoel



Very wire stacking chair | Very Draht-Stapelstuhl |
Very siège empilable | Very Stapelbare stoel

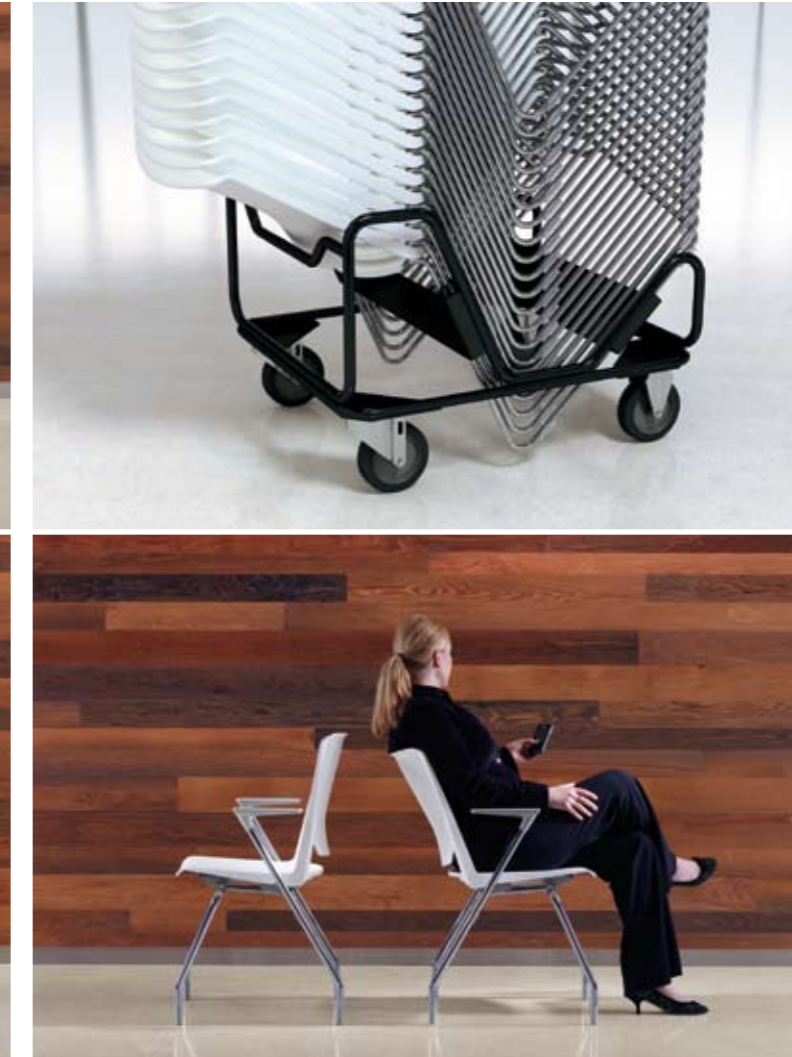

Intuitive recline. A weight-assisted mechanism, standard in the Very seminar and conference chairs, automatically provides balance and back support for comfortable recline. There's no need for manual adjustments – Very offers support naturally for 90% of users.

S'adosser de manière intuitive. Le mécanisme s'adapte en fonction du poids de l'utilisateur pour les sièges de séminaire et conférence. Very, garantit automatiquement un bon équilibre, un soutien dorsal et une position idéale contre le dossier. Aucun réglage manuel n'est nécessaire – Very propose un soutien naturel pour 90 % des utilisateurs.

Sich intuitiv zurücklehnen. Der gewichtsabhängige Mechanismus – Standard bei den Very Seminar- und Konferenz-Stühlen – sorgt automatisch für Balance, Rückenunterstützung und entspanntes Zurücklehnen. Es ist keine manuelle Einstellung nötig – Very bietet natürliche Unterstützung für 90 % aller Benutzer.

Intutief achterover leunen. Het gewichts afhankelijke mechanisme, standaard bij de Very seminar- en conferentie stoelen, zorgt automatisch voor balans, ondersteuning van de rug en het ontspannen achterover leunen. Er is geen manuele instelling nodig – Very biedt natuurlijke ondersteuning voor 90 % van de gebruiker.

Glieds. Select Black or Fog.
Rollen. Schwarz, wahlweise für Teppich- oder Hartboden.
Roulette. Noir, Préciser sol moquette ou sol dur.
Wielen. Zwart t.b.v. een harde ondergrond.

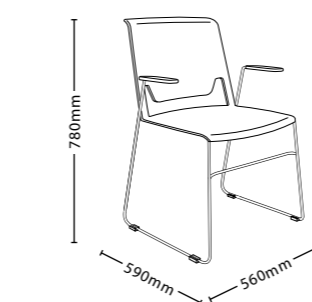
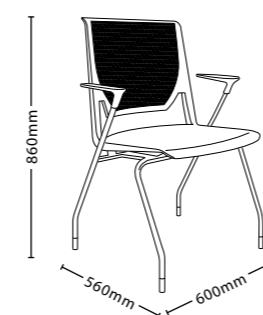

Castors. Black, select for carpet or hard floors.
Rollen. Schwarz, wahlweise für Teppich- oder Hartboden.
Roulette. Noir, Préciser sol moquette ou sol dur.
Wielen. Zwart t.b.v. een harde ondergrond.

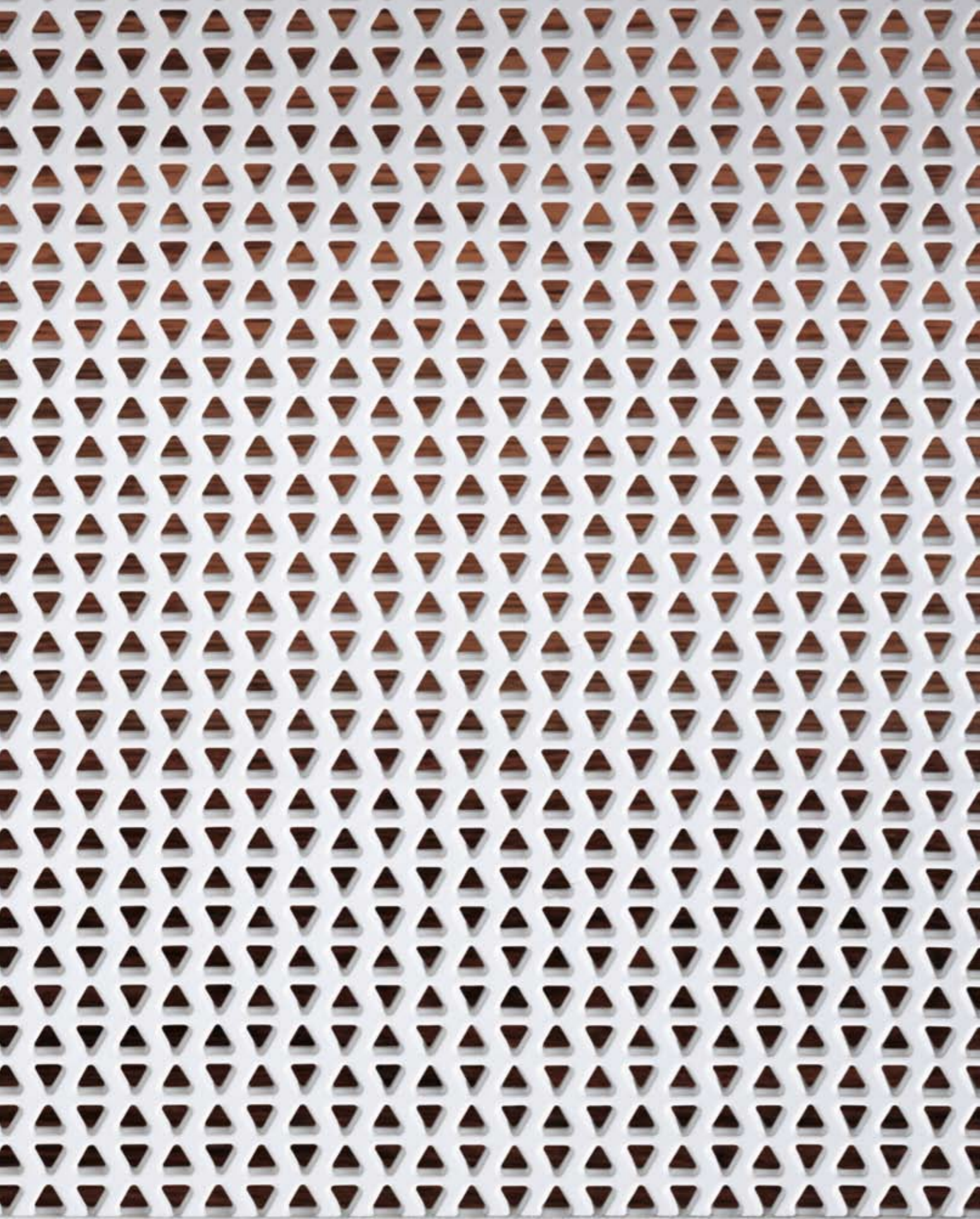

Perforated back. In addition to reinforcing Very's light scale and airy, architectural look, the perforations breathe and promote flexibility and torsional movement.

Dossier perforé. En plus de son apparence légère et aérienne, et de son look architectural, la perforation favorise la respiration active, la flexibilité et la liberté de mouvement.

Perforierter Rücken. Nicht nur seine leichte, luftige Erscheinung und sein architektonischer Look sind entscheidend, die Perforation wirkt atmungsaktiv und fördert die Flexibilität und Bewegungsfreiheit.

Geperforeerde rug. Niet alleen de lichte, luchtige verschijning en de architectonische uitstraling zijn onderscheidend, de perforatie ademt en bevordert de flexibiliteit en bewegingsvrijheid.



Very well

Invite Very in. With one family of seating, you can make a very big contribution to your workspace. Talk to your Haworth representative today.

Laden Sie Very ein! Mit einer Stuhlfamilie leisten Sie einen großen Beitrag zu der Gestaltung Ihrer Arbeitsräume – lassen Sie uns über Very reden!

Invitez Very chez vous! Avec une famille de sièges, vous contribuerez activement à votre environnement de travail. Contactez-nous pour découvrir Very!

Nodig Very uit! Met één stoelenfamilie kunt u een grote bijdrage leveren aan uw werkplek. Laat Haworth u informeren over Very!

HAWORTH®

art.collection

castelli

comforto

dyes

Subject to technical and programme alterations, printing and other errors.
Technische Änderungen, Druckfehler und Programmänderungen vorbehalten.
Sous réserve de modifications techniques, erreurs d'impression et remaniements de gamme.
Technische wijzigingen, drukfouten en programmawijzigingen voorbehouden.

All mentioned brands and product names may be registered trademarks or trademarks of their respective holders and are hereby acknowledged.

Alle verwendeten Marken und Produktnamen können eingetragene Markenzeichen sein oder Markenzeichen einzelner und werden hiermit anerkannt.

Toutes les marques et noms de produits sont des marques déposées ou des marques appartenant à leurs propriétaires respectifs et sont donc reconnues.

Alle merken en productnamen kunnen geregistreerde handelsmerken of handelsmerken van hun respectievelijke houders zijn en hierbij erkend.

Bel gratis 0800-5666666
www.deprojectinrichter.com